

*Gree légkondicionálók*

**Pulse**



Kezelési kézikönyv és jótállási jegy

---





**Köszönjük, hogy GREE légkondicionáló berendezést választott.**

Kérjük figyelmesen olvassa el a kezelési útmutatót, mielőtt használatba veszi a készüléket.



*Gree légkondicionálók*

# Tartalom

Első lépések	06
Figyelmeztetések	08
Részegységek	10
Tisztítás és karbantartás	12
A távirányító működése	16
Üzemeltetési információk	26
Üzem módok	28
Az elem cseréjének folyamata	30
Műszaki adatok	32
Hibaelhárítás	33

# Első lépések

**A LÉGKONDITIONÁLÓ KÉSZÜLÉKET CSÖKKENT FIZIKAI, ÉRZÉKSZERVI VAGY MENTÁLIS KÉPESSÉGEKKEL RENDELKEZŐ SZEMÉLYEK - BELEÉRTVE A GYERMEKEKET IS - CSAK FELNÖTT FELÜGYELET MELLETT VAGY MÁR A BERENDEZÉS HASZNÁLATÁBAN JÁRTAS SZEMÉLYEK JELENLÉTÉBEN HASZNÁLHATJÁK.**

A légkondicionáló telepítését csak képezett személy végezheti, vegye fel a kapcsolatot a helyi Gree klímakereskedővel. A légkondicionáló karbantartását szintén a megbízott kivitelező cég szakembere által szükséges végrehajtani. Ellenkező esetben súlyos károk, személyi sérülés vagy halál is előfordulhat.

A rádióhullámú egység által használt frekvenciasávok 2401MHz-2483MHz.

A maximális rádiófrekvencia-átvitel azokban a frekvenciasávokban -, amelyben a rádióberendezés működik - 20dBm.

*Gree légkondicionálók*



# Figyelmeztetések



Ez a jelzés a termékeken, csomagoláson és/vagy a hozzá tartozó dokumentációban azt jelzi, hogy az elhasználadott elektromos, elektronikus termékeket és elemeket nem szabad az általános háztartási hulladékba keverni. Az elhasználadott termékek és elemek megfelelő kezelésének, visszanyerésének és újrahasznosításának érdekében azokat az erre a célra kijelölt gyűjtőhelyekre vigye az Ön nemzeti előírásai és az Európai Unió 2002/96/EK és 2006/66/EK direktívái szerint.

**R32: 675**



Működés közben ne áramtalanítsa a készüléket.

Ne érjen nedves kézzel a feszültség alatt levő berendezéshez.

Ne nyúljon bele és ne dugjon semmit a berendezés levegő befűvő nyílásaiba.

Ne irányítsa a hideg levegőt sokáig a testére.

Ha égett szagot vagy füstöt érez, kapcsolja ki a légkondicionálót, áramtalanítsa és értesítse valamely szakszervizt.

Csak szakemberre bízza a légkondicionáló javítását.

Csak a már meglévő beépített biztosítékokat használja.

Ha sokáig nem használja a légkondicionálót, válassza le a hálózatról.

Tisztítás előtt mindig kapcsolja ki a berendezést, és áramtalanítsa. Ennek elmulasztása áramütést okozhat.

A légkondicionáló közelébe ne helyezzen tűzhelyet.

Ne tartson semmilyen gyúlékony anyagot, spray-t a készülék közelében.

Ne álljon a berendezés kültéri egységére. Könnyen leeshet róla, és sérülést szenvedhet.

Ne tegyen semmit sem a beltéri, sem a kültéri egység elé, blokkolva ezzel a levegő szabad áramlását. Ez csökkentheti a berendezés teljesítményét vagy meghibásodást okozhat.

A légkondicionáló közelébe ne helyezzen olyan tárgyakat, melyek által kibocsátott illatanyagok a berendezés lamelláin megtapadhatnak és az esetleges lerakódás hosszú távon kellemetlen szagokat kelthet. (Pl. illóolajok, spray-k, kisállatalom)



## Auto üzemmód

Ha a távirányító elveszik vagy megsérül, használja az auto gombot a légkondicionáló be- vagy kikapcsolásához. A művelet részletesebben a következő:

mint az az ábrán látható, nyissa fel a panelt, nyomja meg az auto gombot a légkondicionáló be- vagy kikapcsolásához. Amikor a berendezést bekapcsoljuk, mindig automata üzemmódban fog működni.

### FIGYELEM:

Szigetelt tárgyat használjon a gomb megnyomásához.

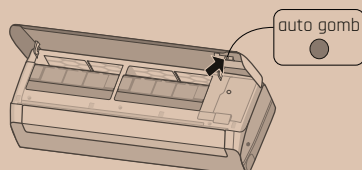



*Gree légkondicionálók*

# Részegységek

## BELTÉRI EGYSÉG

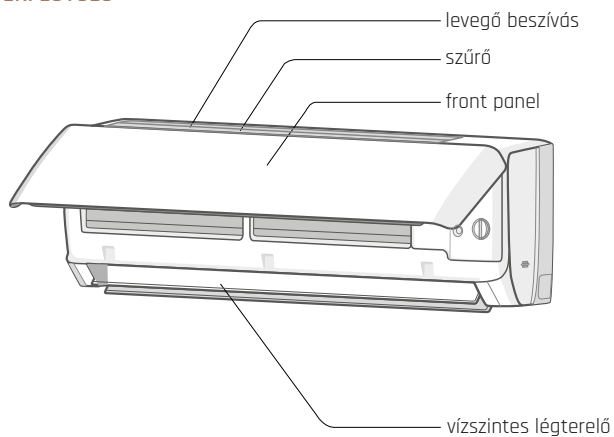

(A kijelző formája és elhelyezkedése modellenként eltérő) lehet.)



távírányító

## KÜLTÉRI EGYSÉG

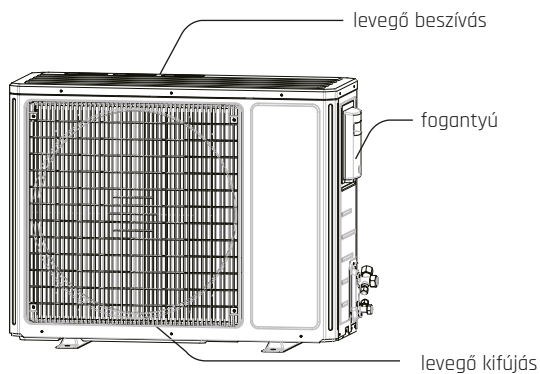

(A kültéri kinézete eltérő lehet.)



### FIGYELMEZTETÉS

A légkondicionáló tisztítása előtt áramtalanítsa a készüléket.

A beltéri egység magasan van, ezért olyan állványt vagy létrát használjon, amelyen biztosan áll.

Szétszerelés közben ne álljon a beltéri egység alá.

Ne érjen hozzá pusztán kézzel a hőcserélő fém lamelláihoz, mert vágási sérülést szenvedhet.

Ne tisztítsa meg nedves ruhával az elektromos alkatrészeket.

*Gree légkondicionálók*

# Tisztítás és karbantartás<sup>1</sup>

## BELTÉRI EGYSÉG TISZTÍTÁSA



A légkondicionáló tisztításához ne használjon illékony folyadékokat (pl. hígítókat, benzint, ...stb.). Ellenkező esetben a légkondicionáló elemei megsérülhetnek.



Használjon tiszta és puha törlőruhát, hogy ne sértse meg a beltéri egység felületét.



Ne használjon folyékony vagy maró hatású tisztítószeret. A beltéri egység tisztítása közben az elektromos alkatrészek ne érintkezzenek vízzel vagy más folyadékkal, különben megsérülhet az alkatrészeket és áramütést is szenvedhet.



### KÜLSŐ BURKOLAT TISZTÍTÁSA

Amennyiben enyhén poros a beltéri egység, törölje át puha törlőruhával. Ha a felület szennyezett (pl. zsíros) merítse a törlőruhát meleg vízbe (45°C), majd jól csavarja ki és törölje le a felületet. Amennyiben szükséges, használhat egy kevés semleges mosószert is.

*Gree légkondicionálók*

# Tisztítás és karbantartás<sup>2</sup>

## SZŰRŐTISZTÍTÁS

01

Fogja meg egyidejűleg a két műanyag fülecskét és húzza felfelé a szűrőt a kiemeléshez.

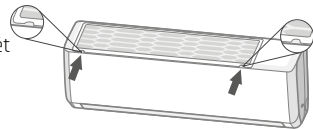

02

Használjon tiszta vizet és mossa le a port a szűrőről. Ha a szűrő nagyon szennyezett (például zsír), használjon semleges tisztítószerrel feloldott meleg vizet (max. 45°C). Ezután helyezze árnyékos helyre a szűrőt, hogy megszáradjon.

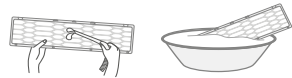

03

Miután megszáradt a szűrő, a képen látható módon pattintsa vissza a helyére.

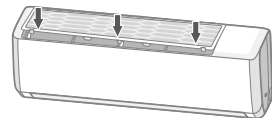

### Vigyázat

Ne használjon forró vizet (több mint 45 °C) a szűrő tisztításához, hogy elkerülje az anyag színének elvesztését vagy deformitását.

Ne szárítsa meg a szűrőt nyílt láng vagy haszárító segítségével. Egyéb esetben tüzet vagy deformitást okozhat.

### Emlékeztető

A tisztítási periódust és annak mértékét a felhasználási szokások, a környezeti tényezők és üzemeltetési körülmények szerint válassza meg.

# A távirányító működése<sup>1</sup>



## MEGJEGYZÉS

Ez egy általános felhasználású távirányító, mely az összes elérhető funkció vezérlésére alkalmas. Az adott modell felszereltségei eltérőek lehetnek. Emiatt lehetséges, hogy nem működik minden funkció, melynek gombja a távirányítón megtalálható. Ezen gomb megnyomásakor a berendezés az előző beállítások szerint üzemel tovább és nem hajtja végre a parancsot.

Helyezze áram alá a készüléket, a piros  ikon jelzi a kijelzőn, hogy a berendezés készenléti állapotban van.

Készenléti állapotban használhatja a távirányító gombjait. A jel elküldésekor a  ikon (oper felirat) felvillan a távirányítón, a beltéri egység pedig „csippanó” hangot ad, amely nem kapcsolható ki.



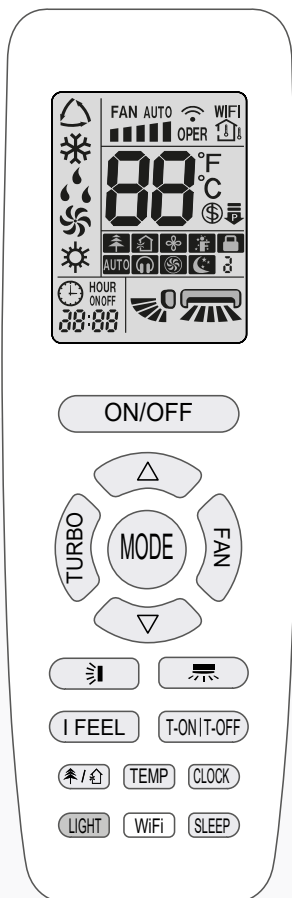

	I-feel	
	Ventilátor sebesség kijelzés	
	Turbo mód	
	Infralaj küldés	
Üzem módok		Auto
		Hűtés
		Párártlanítás
		Szellőzés
		Fűtés
	Éjszakai mód	
	8°C temperálás / megtakarítás	
	Áram limit	
	Egészség mód	
	Friss levegő mód*	
	X-fan funkció	
Hőm.		Beállított hőm.
		Beltéri hőm.
		Kültéri hőm.
	Óra	
	Beállított hőmérséklet	
	WiFi	
	Idő	
	Időzítő	
	Vízszintes légterelés	
	Függőleges légterelés	
	Gyerekszár	
	Csendes mód	

# A távirányító működése<sup>2</sup>

## ON/OFF gomb

A gomb megnyomásával a légkondicionáló ki - vagy bekapcsol.

A választott üzemmódtól függően előfordulhat, hogy több perc telik el, mire a beltéri egység elkezd levegőt fűjni vagy leállni.

## FAN gomb

Megnyomásával a ventilátor sebességét állíthatja a következők szerint:



Párátlanítás üzemmódban a ventilátor sebessége nem állítható.

## ▼/▲ hőmérséklet állítás

A ▼ gomb megnyomásával a beállított hőmérsékletet csökkentheti. Ha 2 másodpercig tartja lenyomva, a hőmérséklet gyors állítása lehetséges.

A ▲ gomb megnyomásával a beállított hőmérsékletet növelheti. Ha 2 másodpercig tartja lenyomva, a hőmérséklet gyors állítása lehetséges.

## MODE gomb

Megnyomásával a különböző üzemmódok közül választhat: automata, hűtés, párátlanítás, ventilátor, fűtés.

Üzemmódok közötti váltás esetén előfordulhat, hogy a berendezés pár percig várakozik, mire újra elindul.





### függőleges légterelés

Megnyomásával a függőleges légterelő állásait, illetve legyezését tudja váltani a következő ciklus szerint:



Nincs kijelzés, a lamella megáll az aktuális pozícióban.

Egyszeri gombnyomásokkal válthatunk az ábrán látható állások között.

Tartsa hosszan lenyomva a gombot, majd engedje el, amikor szeretné megállítani a légterelőt.

### **X-FAN**

Hűtés vagy párártlanítás üzemben tartsa lenyomva hosszan a „FAN gombot”. A beltéri egység a lemezkéiről leszárítja a nedvességet, hogy elkerülje a penészedést.

Ha a berendezést kikapcsoljuk hűtés vagy párártlanító üzemben, a gép még kb. 2 percig kis fordulaton működteti a ventilátort, majd kikapcsol.

### vízszintes légterelés

Megnyomásával a vízszintes légterelő állásait, illetve legyezését tudja váltani a következő ciklus szerint:



Nincs kijelzés, a lamella megáll az aktuális pozícióban.

Egyszeri gombnyomásokkal válthatunk az ábrán látható állások között. Ez csak bizonyos modelleknél elérhető.

Tartsa hosszan lenyomva a gombot, majd engedje el, amikor szeretné megállítani a terelőlapátot.

**TURBO gomb**



A gomb megnyomásával tudja a berendezést gyors hűtésre vagy gyors fűtésre kapcsolni.

**🔊 QUIET üzemmód**

A FAN gomb segítségével válassza ki a fejhallgató ikont. Bekapcsolt állapotban a beltéri egység csendes üzemmódba kapcsol. (Legalacsonyabb ventilátor fokozat)

**TEMP gomb**

A távirányító gombjának többszöri megnyomásával az alábbi értékek ikonjai jelennek meg a beltéri egység kijelzőjén:

-  - beállított hőmérséklet
-  - szobahőmérséklet
-  - kültéri hőmérséklet

A kültéri hőmérséklet ennél a modellnél nem jeleníthető meg.

**I-FEEL gomb**

Megnyomásával a készülék aktiválja az infrás távirányító hőmérséklet szenorát, hogy a felhasználó adott helyzetéhez megfelelően állítsa be a szoba hőmérsékletét. Ügyeljen rá, hogy a távirányítóból 10 percenként küldött infrajel akadály nélkül eljuthasson a beltéri egység jelvéőig.

**T-ON/T-OFF**

A „T-ON” gombbal tudja időzíteni a bekapcsolást, a „T-OFF” gombbal a kikapcsolást. A gomb egyszeri megnyomásával megjelenik az időzítő. Ekkor a „fel” és a „le” gomb segítségével állítható be a kívánt idő. (Ha folyamatosan nyomja, az idő gyorsabban változik.) Ezután a gomb további megnyomásával elmenthető a beállítás. A távirányító azonnal küldi a jelet a berendezésnek és a villogás megszűnik. A funkció kikapcsolásához nyomja meg még egyszer a korábbi gombot.

**CLOCK gomb**

Megnyomásával az órát állíthatja be. Az 🕒 jelzés villogni fog, 5 másodpercen belül állítsa be a „fel-le” nyilakkal az időt, majd a „CLOCK” gomb ismételt megnyomásával hagyja jóvá.

## A távirányító működése<sup>3</sup>





## A távirányító működése<sup>4</sup>



### SLEEP gomb

A gomb megnyomásával három beállítás közül választhat. Sleep 1 <sup>1</sup>, Sleep 2 <sup>2</sup>, Sleep 3 <sup>3</sup>

Sleep 1 : Hűtés vagy szárítás üzemmódban a beállított hőmérséklet automatikusan 1 órán belül 1°C-kal növekszik, 2 órán belül pedig 2°C-kal. Fűtés üzemmódban a beállított hőmérséklet automatikusan 1 órán belül 1°C-kal, 2 órán belül 2°C-kal lecsökken.

Sleep 2: A berendezés előre beállított gyári értékek szerint működik. Sleep 3: A berendezés a felhasználó által beállított értékek szerint működik. Miután kiválasztotta a „Sleep 3”-at, nyomja meg hosszan a „TURBO” gombot. Ekkor a távirányítón megjelenik az „1 hour” felirat és villogni kezd a beállítható, 1 órán belüli célhőmérséklet értéke. A „fel-le” nyílak segítségével állítsa be a kívánt hőmérsékletet, majd nyomja meg a „TURBO” gombot a mentéshez. A távirányító kijelzője automatikusan átugrik a következő órák célhőmérsékleteinek beállításához. Ismételje a beállításokat (2 hours - 8 hours) addig, amíg a távirányító kijelzője visszaáll alaphelyzetbe. Bekapcsolt funkció esetén a kijelzőn és a távirányítón sem változik a hőmérsékletérték.



### WI-FI gomb

A gomb megnyomásával a berendezésben lévő Wi-Fi egység ki- vagy bekapcsol. Kikapcsolt állapotban a „MODE” és „WIFI” gomb együttes megnyomásával a Wi-Fi egység alaphelyzetbe áll vissza. Alaphelyzetben a hálózat neve: egy 8 jegyű szám és betű kombináció; jelszava: 12345678. Az Android és iOS rendszerre letölthető „GREE+” alkalmazással vezérelhető a berendezés. További információért kérjük keresse fel a [www.gree-magyarorszag.hu](http://www.gree-magyarorszag.hu) weboldalt.



*Gree légkondicionálók*



# A távirányító működése<sup>5</sup>

## 8°C-os temperálás/ Energimegtakarítás

Amikor a berendezés fűtés üzemben van, a „TEMP” és „CLOCK” gombok együttes lenyomásával 8°C-os hőtartás kapcsolható, mely az átmenetileg használaton kívüli ingatlan fagymentesítésére használható. A távirányítón a „\$” szimbólum jelenik meg. Hűtés üzemben a gombkombináció az energiatakarékos funkciót kapcsolja be, ekkor a kijelzőn az „SE” felirat jelenik meg. A hőmérséklet és a ventilátor sebessége ekkor nem állítható. A „sleep” és a „temperálás” egyszerre nem kapcsolható be, a gomb nyomásakor a legutóbbi írja felül a másikat.

## Auto CLEAN (öntisztítás)

A berendezés kikapcsolt állapotában tartsa nyomva 3 mp-ig a „MODE” és „FAN” gombokat. A kijelzőn és a távirányítón megjelenik a „CL” felirat. A folyamat kb. 20 percet vesz igénybe, a beltéri egység hőcserélője előbb lejegesedik, majd ezután leolvad. Eközben kevés hideg levegő áramlik át rajta. A funkció törléséhez nyomja meg egyidejűleg újra a gombokat vagy az ON/OFF gombot, és várja meg amíg a „CL” felirat eltűnik.

## LOCK (zár)

Ki-, illetve bekapcsolt állapotban a ▲, valamint a ▼ gomb egyidejű lenyomásával lezárhatjuk/feloldhatjuk a billentyűzetet. Amikor lezárt állapotban van, a kijelzőn megjelenik egy  ikon. Feloldott állapotban ez az ikon nem látszik. A beüzemelés után a feloldott állapot válik alapértelmezetté.

## Hideg levegő befúvás védelem

Amikor a berendezés „HEAT” vagy „AUTO HEAT” módban van, a kompresszor és a külső ventilátor elindul. A beltéri ventilátor mindaddig nem indul, amíg a befúvott levegő hőmérséklete kellemesen meleg nem lesz.

## Light gomb



Megnyomásával a beltéri egység kijelzőjének világítása kapcsolható ki- illetve be. Bekapcsolt állapotát az  ikon jelzi.

## °F/°C

Kikapcsolt állapotban a „MODE” és a ▼ gomb együttes lenyomásával tud váltani a °C és a °F között.



## (Egészség/Friss levegő)

A  gombbal ki- és bekapcsolható a „Cold-Plasma” generátor. A generátor negatív ionokat bocsát ki magából, amelyek rátapadnak a levegőben található ártalmas részecskékre, így azok túl nehezek lesznek ahhoz, hogy a levegőben szálljanak, fennakadnak a légszűrőkön. A technológiának köszönhetően elérhető, hogy a helyiség levegője már pár óra használat után sokkal tisztább legyen, és jelentősen csökkenjen a benne található vírusok és baktériumok mennyisége. A  funkció oldalfali modelleknél nem elérhető.

# Üzemeltetési információk

## Tanácsok és tudnivalók klímás fűtés esetén

Kizárólag **fűtésre optimalizált berendezést válasszon**, ha azt a teljes fűtési időnyben használni szeretné.

**A helyiség méretének megfelelő készüléket használjon**, a méretezést, a beltéri és a kültéri egység elengedhetetlen a helyes működéshez.

Mint minden fűtési megoldásnál, a klímával fűtött terek esetében is **szükséges helyiségenként az egyedi fűtés biztosítása**, nagyobb tér esetén akár több klímaberendezés is javasolt az egyenletesebb hőelosztás érdekében.

A meleg levegő eloszlása a helyiség adottságaitól függően nem mindig egyenletes, a nagyobb ventilátor fokozat segíti ennek kiegyenlítését. A készülék nem sugárzó hőt állít elő, hanem légkeringetéssel fűt, ezért ha leáll, gyorsabb hőmérés-keletesést produkál, mint a vizes fűtési rendszerek, illetve más jellegű komfortérzetet biztosít.

**Javasolt a berendezés folyamatos üzemeltetése**, a pontosabb hőmérsékletszabályozás és a helyiség hővisszaesésének megelőzése érdekében. A legnagyobb fűtési teljesítmény a legmagasabb ventilátor fokozaton érhető el, alacsonyabb fokozatokon a leadott teljesítmény is alacsonyabb.

Fűtés során az időjárás viszonyoknak megfelelően a kültéri egységen jég képződhet, melyet az **bizonyos időközönként leolvaszt**. Ez idő alatt az egység átmenetileg magasabb zajszinten működik, eközben a fűtés üzemmód (✱) szünetel.

Fűtési üzemmód használata esetén próbáljon ki különböző beállítási lehetőségeket annak érdekében, hogy kikapaszta, a készülék miként biztosítja a legnagyobb komfortszintet. (PI, I-Feel, fali vezérlőbe épített hőmérő, stb.)

Ha több berendezést telepít, az növeli a fűtés üzembiztonságát.

Az általánosan előírt karbantartások betartásán túl, **a beltéri egység szűrőjét gyakrabban ajánlatos tisztítani**. Folyamatos használat esetén javasolt a szűrők állapotát 1-2 hetente ellenőrizni, szükség esetén tisztítani.

A fűtésre optimalizált légkondicionálók csepptálca és kompresszor fűtéssel rendelkeznek, a berendezés megfelelő működése érdekében ezek a funkciók bizonyos üzemi állapotokban bekapcsolhatnak. **Ha nem használja fűtésre a klímát, válassza le az elektromos hálózatról.**

*Gree légkondicionálók*



## A légkondicionáló használatakor fellépő hanghatások

A klímaberendezések technológiájából adódóan általánosan jellemző, hogy a készülékek üreme bizonyos mértékű zajjal jár. A berendezés által keltett hangok többfélék is lehetnek, az üzemmódtól és az üzemi kondíciótól (hőmérséklet, páratartalom stb.) függően, a következő hanghatásokat lehet megkülönböztetni egymástól:

### Légáramlás

A kültéri és a beltéri egységnél is jelentkezik. A ventilátorok által biztosított légszállítás, a berendezés működésének alapfeltétele. Nagyobb teljesítményigényhez, magasabb ventilátor fordulaton, így erősebb hang társul.

### Kompresszor működés

A kompresszor hangcsillapító burkolattal van ellátva, ezért a működés közbeni zaj minimális, mértéke a kompresszor fordulataival arányos.

### Hűtőközeg áramlás

Csendes környezetben előfordulhat, hogy beltérben hallhatóvá válik a hűtőközeg áramlásának moraja. Ez különösen akkor ismerhető fel, ha a beltéri egység alacsony fordulaton működik és nincs egyéb környezeti hang. (például éjszaka)

### Leolvasztás

Hőszivattyú üzemben a berendezés az üzemi kondíciók alapján időnként a kültéri egység leolvasztását végezheti. Ennek az üzemi állapotnak hatása van a beltéri egységre is, amelyből ilyenkor a normál szintet meghaladó zaj szűrődhet ki.

### Hőtágulás

Üzem mód váltásoknál és leolvasztás esetén a hirtelen hőmérsékletváltozás a beltéri egység egyes alkatrészeinek fokozott hőtágulását válthatja ki, amely alkalmanként recsegő hangot okozhat.

### Mechanikus hang

A légtérrelő lamella mozgása, olykor mechanikus eredetű neszeket kelthet, melyek az apró műanyag alkatrészek súrlódásából adódnak.

### Rezonancia

A kültéri egység alapvetően minimálisan rezeg, mértéke a kompresszor fordulataival arányos. A rezgés elnyelésében vagy az épületre történő átvitelében, jelentős szerepe van a megfelelő telepítésnek, az alkalmazott gumi rezgécscillapító minőségének, valamint az épület szerkezetének és a kültéri - beltéri egység közötti távolságnak.



GREE LÉGKÖNDICIONÁLÓK



*Gree légkondicionálók*

# Üzem módok



## HŰTÉS

A helyiségben lévő hőmérséklet és a beállított, kívánt hőmérséklet közötti eltérés szerint vezérli a berendezés, hogy hűtsön vagy sem. Ha a helyiségben lévő hőmérséklet magasabb, mint a beállított hőmérséklet, akkor a kompresszor üzemel. Ha alacsonyabb, akkor a kompresszor áll és csak a beltéri egység ventilátor motorja üzemel tovább. A beállított hőmérséklet 16-30°C között lehet.

1. Az „ON/OFF” gomb megnyomásával kapcsolja be a berendezést.
2. A „MODE” gomb segítségével válassza ki a hűtés üzemmódot.
3. A  gomb megnyomásával válassza ki a légterelő kiterelési irányát.
4. A „FAN” gomb segítségével állítsa be a ventilátor sebességét.
5. A „FEL-LE” gombok segítségével állítsa be a kívánt hőmérsékletet.



## FŰTÉS

Ha a helyiségben lévő hőmérséklet alacsonyabb, mint a beállított hőmérséklet, akkor a kompresszor üzemel. Ha magasabb, akkor a kültéri ventilátor motor és a kompresszor áll, a beltéri egység ventilátor motorja üzemel tovább. A légterelő motor vízszintesre állítja a légterelő lemezeket. A beállított hőmérséklet 16-30°C között lehet.

1. Az „ON/OFF” gomb megnyomásával kapcsolja be a berendezést.
2. A „MODE” gomb segítségével válassza ki a fűtés üzemmódot.
3. A  gomb megnyomásával válassza ki a légterelő kiterelési irányát.
4. A „FAN” gomb segítségével állítsa be a ventilátor sebességét.
5. A „FEL-LE” gombok segítségével állítsa be a kívánt hőmérsékletet.

Hőszivattyú üzemben a berendezés az üzemi kondíciók alapján időnként a kültéri egység leolvasztását végezheti. Ennek az üzemállapotnak hatása van a beltéri egységre is, ami ilyenkor leáll, villog a kijelzője és a normál szintet meghaladó zaj szűrődhet ki belőle. Eközben a kültéri egység kompresszora a legnagyobb fordulatra kapcsol és akár nagyobb mennyiségű kondenzvíz is távozhat a kasztniból. A berendezés kb. 5-10 perc elteltével folytatja a fűtést.



## VENTILÁTOR

Ventilátor üzemmódban a berendezés csak a szoba levegőjét keringteti, ilyenkor nem működik a kültéri egység; nem hűt és nem fűt a berendezés, csak a beltéri egység ventilátora forog a kiválasztott sebességen.



## PÁRÁTLANÍTÁS

Ha a helyiségben lévő hőmérséklet alacsonyabb, mint a beállított hőmérséklet, akkor a kompresszor, a kültéri és a beltéri egység ventilátor motorja leáll. Ha a helyiségben lévő hőmérséklet +/- 2°C-kal a beállított hőmérséklet körül van, a légkondicionáló párátlanítja a levegőt. Ha a helyiség hőmérséklete magasabb, mint a beállított, akkor a légkondicionáló hűtés üzemmódba kapcsol. A beállított hőmérséklet 16-30°C között lehet.

1. Az „ON/OFF” gomb megnyomásával kapcsolja be a berendezést.
2. A „MODE” gomb segítségével válassza ki a párátlanítás üzemmódot.
3. A  gomb megnyomásával válassza ki a légterelő kiterelési irányát.
4. A ventilátor sebességét a párátlanítás üzemmódban nem lehet állítani.
5. A „FEL-LE” gombok segítségével állítsa be a kívánt hőmérsékletet.



## AUTOMATA

Automata üzemmódban a berendezés a helyiség hőmérsékletétől függően automatikusan kapcsol hűtés, fűtés vagy ventilátor üzemmódba. Automata üzemmódban a kért hőmérséklet érték állítható.

1. Az „ON/OFF” gomb megnyomásával kapcsolja be a berendezést.
2. A „MODE” gomb segítségével válassza ki az automata üzemmódot.
3. A hőmérséklet automatikusan változik, ventilátor sebessége állítható marad.

GREE LÉGKONDITIONÁLÓK



*Gree légkondicionálók*

# Az elem cseréjének folyamata

01

Nyomja meg a takarófedelelet az  jelnél, majd tolja lefelé.

02

Cserélje ki a régi elemeket újakra, a felrajzolt „+” és „-” polaritásokkal megegyezően helyezze be őket.

03

Pattintsa vissza a takarófedelelet a helyére.  
(Az elemek típusa: 2 db AAA 1.5V)

Használat közben irányítsa a távirányító jeladóját a beltéri egység felé.

A jeladó és a beltéri egység közötti távolság nem lehet több, mint 8 m és közöttük nem lehet semmilyen akadály.

A jelet zavarhatják a távirányítóval egy helyiségben lévő fényforrások vagy vezeték nélküli telefonok. A távirányítóknak használat közben a beltéri egység közelében kell lennie.

Ha szükséges, cserélje ki az elemeket azonos típusú új elemekre.

Ha hosszú ideig nem használja a távirányítót, vegye ki az elemeket.

Ha a távirányító kijelzése homályos vagy nem is látható a kijelző, cserélje ki az elemeket.

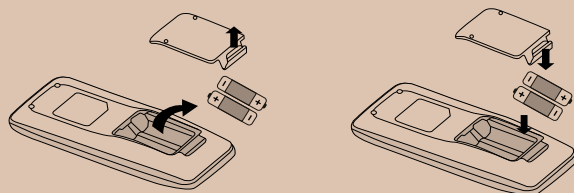



## Műszaki adatok

Az alapvető műszaki adatok a berendezések oldalán található címkén láthatók.

A részletesebb műszaki specifikációk folyamatosan frissített változata megtalálható és letölthető az alábbi honlapunkról:

[www.gree-magyarorszag.hu](http://www.gree-magyarorszag.hu)



*Gree légkondicionálók*



# Hibaelhárítás

## HIBAKÓDOK

Amikor a légkondicionáló üzemszerű működésében valamilyen hiba lép fel, a beltéri egység kijelzőjén megjelenik egy hibakód üzenet. A lenti táblázatban néhány előforduló hibakód látható.

### E1, E5, E8, H3, H6,

Áramtalanítsa néhány percre a légkondicionálót a hibakód törléséhez. Ellenőrizze, hogy a kültéri és beltéri egység nincs elkoszolódva vagy valamilyen tárgy nem blokkolja a levegő szabad átáramlását az egységeken. Amennyiben ezek után sem törlődik a hibakód, kérjük keresse fel a telepítő céget a hiba kijavításához.

Fűtés üzemmódban amíg a berendezés leolvasztást végez, a beltéri egység kijelzőjén modelltől függően az üzemmód jelző led villogni kezd, amíg a folyamat befejeződik, ez normális jelenség.

### C5, E6, F3, F4, F0, F1, F2

Kérjük, keresse fel a telepítő céget a hiba kijavításához.

## JAVÍTÁS

A légkondicionáló berendezés egyedi abból a szempontból, hogy helyhez kötötten kerül telepítésre, és a telepítő vállalkozások cégprofiljától függően eltérő szerviz ügyeletet tudnak biztosítani.

Meghibásodása esetén kérjük vegye fel a kapcsolatot a telepítést végző céggel vagy személyel, a javítás időpontjának leegyeztetése végett.

A készülékre a "Jótállás" pontban található garanciális feltételek vonatkoznak.

## VIGYÁZAT

Ha a légkondicionáló működésében abnormális jelenséget tapasztal, kérjük áramtalanítsa a készüléket, majd keresse fel a telepítést végző céget.

A következő jelenségek esetén ne használja tovább a klímaberendezést:

- a betápkábel túlmelegedett vagy sérült,
- működés közben rendellenes zajok tapasztalhatók,
- a légkondicionáló kismegszakító-biztosító berendezése többször is leold,
- a berendezés égett szagot bocsájt ki.

Amennyiben hibát észlel, ne használja a légkondicionálót, mert ez komolyabb meghibásodást, sérülést és halált is okozhat.

*Pulse*





[www.gree-magyarorszag.hu](http://www.gree-magyarorszag.hu)

V01P

